

Модульное защитное оборудование и корпуса щитов



Каталог серий
«Mini Pragma», «Домовой»

СИНЭЛ
ЭЛЕКТРИКА

Москва, ул. Балтийская, д. 5, ТК «Домострой»
Магазин «Синэл-Электрика»

www.sin-el.ru
info@sin-el.ru
+7 (495) 787-32-21

Schneider
Electric

Уважаемый пользователь нашего каталога!



Предлагаем Вам ответить на следующие вопросы:

1. Ваш щиток, шкафчик со счетчиком был установлен более 4-х лет назад?
2. Ваш щиток не проверялся профессиональным электриком в течение последних 12-ти месяцев?
3. Устанавливали ли Вы в квартире новые бытовые электроприборы (стиральная машина, плита и т.д.), не внося изменения в схему щитка, шкафчика с электрооборудованием?
4. Используйте ли Вы подключение одновременно нескольких бытовых приборов через тройник или удлинитель?



Если хотя бы на один из вопросов Вы ответили «ДА», то мы рекомендуем обратиться к профессиональному электрику для проверки и/или модернизации проводки в Вашем доме, а в случае необходимости обновить щиток, используя электрооборудование серии «Домовой».

Содержание

- 3 Описание серий «Mini Pragma» и «Домовой»
- 4 Задачи защитной аппаратуры

Пластиковые корпуса щитов

- 6 «Mini Pragma»
- 6 Каталог
- 10 Аксессуары
- 12 Габаритные размеры
- 15 «Micro Pragma» и «Kaedra»

Серия «Домовой»

- 16 Дифференциальные выключатели нагрузки ВД63
- 17 Автоматические выключатели ВА63
- 18 Дифференциальные автоматические выключатели АД63

Типовые схемы

- 19 Типовые схемы

Описание серий «Mini Pragma», «Домовой»

Серия Unica TOP
(материал Хром матовый)



Серия Unica Хамелеон
(цвет Песчаный)

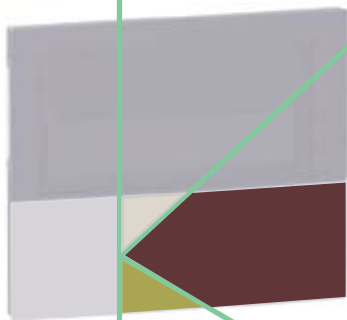

Серия Unica Хамелеон
(цвет Гранатовый)



Серия Unica Хамелеон
(цвет Фисташковый)

«Mini Pragma»

«Mini Pragma» – серия пластиковых корпусов щитов для жилых домов, офисов, коттеджей, офисов, гостиниц и т.д., которая предназначена для установки модульного оборудования.

Серия «Mini Pragma» включает:

- Навесные корпуса щитов
- Встраиваемые корпуса щитов

Преимущества пластиковых корпусов щитов серии «Mini Pragma»:

- **Уникальный ассортимент.** Белые и дымчатые двери, белые и цветные панели (4 цвета), подходящие по цвету к рамкам розеток и выключателей серий Unica Хамелеон и Unica TOP к любому интерьеру позволяют по-иному взглянуть на электрооборудование в Вашем доме.
- **Дизайн** этой серии как с точки зрения эстетики, так и эргономики был создан в одной из столиц мировой моды и дизайна – Милане. Заводы Schneider Electric **по производству** серии «Mini Pragma» находятся в Италии.
- **Забота об окружающей среде.** Задние части встраиваемых корпусов сделаны из вторично переработанного полистирола, упаковочная пленка – из биоразлагаемого материала (биопластика).

«Домовой»

«Домовой» – серия модульного электрооборудования, производимая французской компанией Schneider Electric, адаптированная для России.

Устройства серии «Домовой» устанавливаются в жилых помещениях, предназначены для использования в электросетях жилых домов, офисов, коттеджей и т.д.

Серия «Домовой» включает:

1. **Автоматические выключатели ВА63** для защиты электрической сети от перегрузки и короткого замыкания.
2. **Дифференциальные выключатели нагрузки ВД63** или устройства защитного отключения (УЗО) для защиты человека от поражения электрическим током, для защиты электропроводки от возгорания.
3. **Дифференциальные автоматические выключатели АД63**, совмещающие в одном изделии функции УЗО и автоматических выключателей.

Преимущества модульных устройств серии «Домовой»:

- **Широкий ассортимент.** Комплексное предложение для защиты от поражения электрическим током и пожара, от перегрузки и короткого замыкания;
- **Качество.** Для повышения безопасности на производстве введен 100% выходной контроль каждого изделия;
- **Цена.** Лидер по соотношению «цена-качество»;
- **Отсутствие подделок.** Предприняты меры по защите серии от копирования, производство устройств серии ведется в странах, не замеченных в штамповке подделок;
- **Сделано в Европе.** Заводы Schneider Electric по производству устройств серии «Домовой» находятся в Европе.
- **Соответствие сертификатам ГОСТ Р.** Продукт создан специально для России и полностью согласован с российскими нормами и стандартами, соответствует рекомендациям Госэнергонадзора:
 - на каждом устройстве помещен логотип ГОСТ (Ростест)
 - нанесены условные схемные обозначения устройств
 - на аппарате предусмотрено место для маркировки отходящей линии.

Также в нашем каталоге Вы найдете описание пластиковых корпусов щитов «Micro Pragma» и «Kaedra»

Задачи защитной аппаратуры

Каталог, который Вы держите в руках, представляет лишь небольшую составную часть комплексных решений для жилищного и гражданского строительства от компании Schneider Electric *

Театр начинается с вешалки. А электричество любого помещения – будь то квартира или дача, офис или магазин – начинается с электрощита. Когда щит грамотно собран, установлен и подключён, вся электросистема Вашего помещения будет работать без сбоев, надёжно и эффективно.

Качество любого щита определяется прежде всего его составляющими: автоматами и корпусом.

Schneider Electric предлагает Вам всё, что требуется для производства добротного щита: УЗО, автоматы и диффавтоматы серии «Домовой», пластиковые корпуса «Mini Pragma» и «Kaedra».

Пластиковые корпуса укомплектованы необходимыми аксессуарами: от клеммников до маркировочных наклеек.

Как и вся продукция Schneider Electric автоматы и корпуса щитов разработаны «человеком для человека»: они удобны, безопасны и надёжны.

Schneider Electric думает о своих клиентах, и поэтому Вы выбираете Schneider Electric



Защита людей от поражения электрическим током

Сегодня мы не представляем нашу жизнь без электричества. Однако электричество является не только источником благ, но и источником опасностей и рисков, основой для многочисленных забот по его рациональному и безопасному использованию.

Какие же потенциальные опасности таит в себе электричество в квартире?

Первая опасность – поражение человека электрическим током.

Корпус неисправного бытового электроприбора, провод или кабель с нарушенной изоляцией в квартире могут находиться под напряжением. При включении бытового прибора, прикосновении к проводу (например, при ремонте розетки) возможно поражение человека электрическим током. В результате может серьезно пострадать здоровье человека.

Степень опасности зависит от многих параметров: напряжения, величины и времени воздействия тока на организм и т.д.

Надежная защита человека от поражения электрическим током – устройства защитного отключения – **УЗО ВД63 серии «Домовой»**.

Основная задача УЗО состоит в определении утечки тока и мгновенном отключении неисправного участка сети настолько быстро, что человек, вдруг ставший проводником тока, остается целым и невредимым.

* Спрашивайте у дистрибьюторов каталоги электроустановочной продукции Schneider Electric

Задачи защитной аппаратуры

> Защита имущества от пожара по вине неисправности электросети

Вторая опасность – риск возникновения пожара. Электропроводка в жилых домах часто не рассчитана на одновременное включение большого количества электроприборов. Увеличение нагрузки может вызвать следующие неблагоприятные явления:

- **перегрузки электрической сети**, и, в результате, сильное нагревание изоляции кабелей, которое может привести к выходу из строя электропроводки, а также к пожару.
- **короткие замыкания**, возникающие при нарушении изоляции токоведущих элементов и их соприкосновении. В этом случае пожар практически неизбежен.

Выход из строя электропроводки – это непредвиденные расходы на капитальный ремонт всего жилья с полной сменой проводки (удаление обоев, штробление стен и т. д.), либо прокладка новых кабелей в коробах и кабель-каналах, что зачастую портит дизайн помещения.

Надежная защита от неблагоприятных последствий перегрузок и коротких замыканий в электрической сети – **автоматические выключатели ВА63 серии «Домовой»**.

Автоматические выключатели или «автоматы» отключают проблемный участок электросети, как только величина тока превышает некое пороговое значение. В случае короткого замыкания отключение происходит мгновенно, а в случае перегрузки электросети отключение происходит при достижении этой величины опасного для состояния кабеля уровня.

Также для защиты от пожара служит УЗО. Известно, что длительное протекание больших токов утечки (300 и более мА) может вызвать нагрев и, вследствие, возгорание изоляции. УЗО защищает электропроводку от возгорания, и соответственно, защищает помещение от пожара. Поэтому применение УЗО в жилых помещениях необходимо.

> Комплексная защита от поражения электрическим током и пожара

Дифференциальные автоматические выключатели АД63

совмещают в одном изделии функции УЗО (защита людей от поражения электрическим током, защита от возгорания) и автоматических выключателей (защита от перегрузок или коротких замыканий). Данные устройства экономят место в электрощитах, удобны при монтаже.

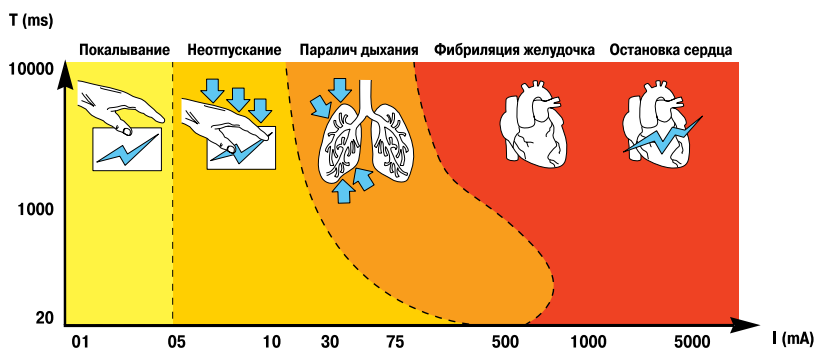

Последствия воздействия электрического тока на организм человека, где
 T – длительность воздействия в миллисекундах (мс)
 I – величина тока в миллиамперах (мА)

Mini Pragma НОВИНКА

Навесные корпуса щитов

ГОСТ Р 51321.3-99 (МЭК 60439-3-90)

Mini Pragma - надежный и эстетичный пластиковый корпус с инновационным дизайном, идеально подходящий именно Вам и Вашему дому.

Область применения:

- предназначены для установки модульного оборудования;
- обеспечивают безопасность пользователя;
- используются в жилых помещениях, на предприятиях сферы обслуживания.

В комплект поставки входят: маркировочные самоклеящиеся полоски, шины и держатели шин, заглушки для пустых модулей (10 шт.), изолирующие колпачки (4 шт.) для крепежных отверстий.

Широкий выбор:

от 4 до 36 модулей (1 модуль = 18 мм) в 1, 2 или 3 ряда.

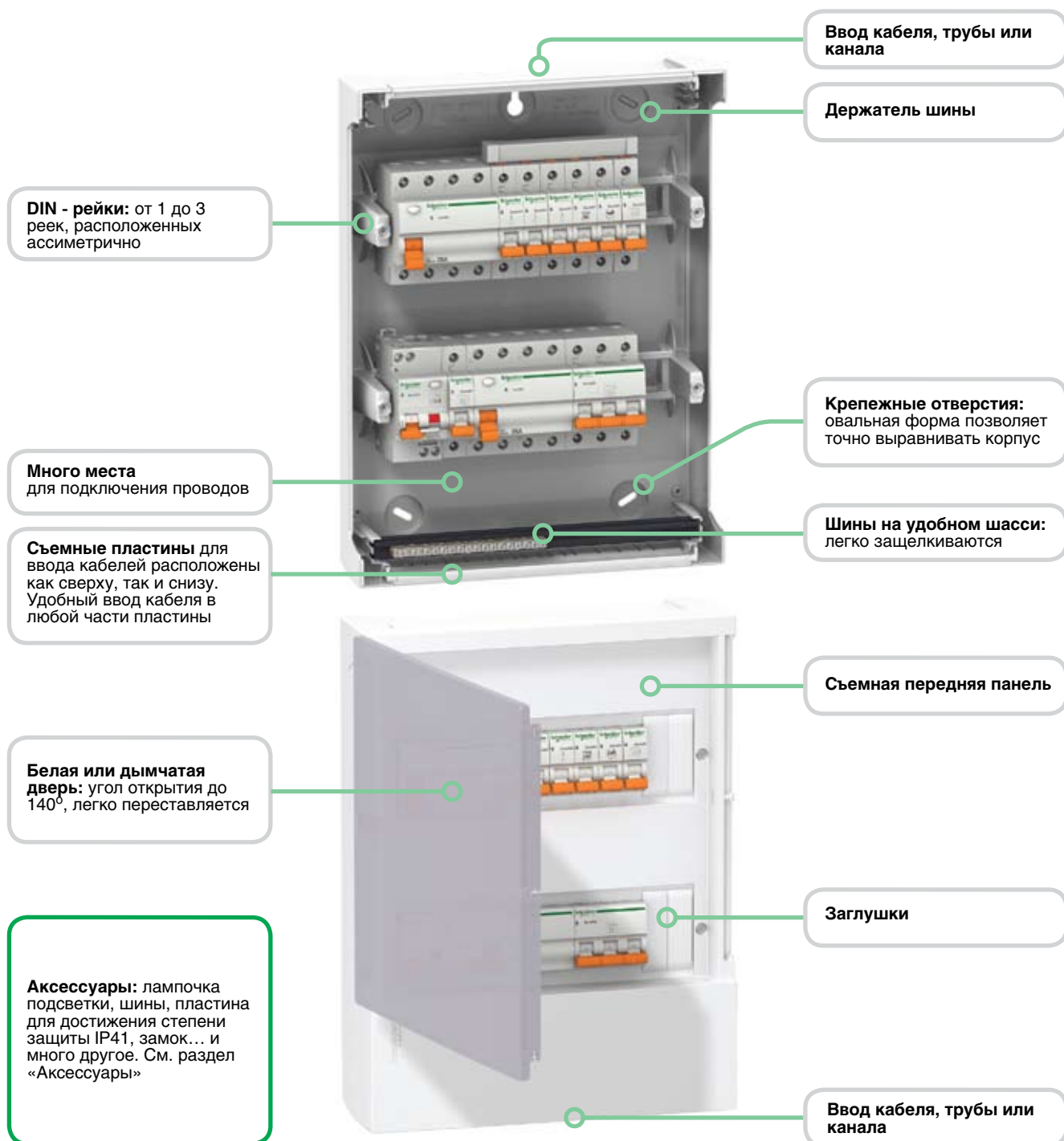

Mini Pragma НОВИНКА

Встраиваемые корпуса щитов

ГОСТ Р 51321.3-99 (МЭК 60439-3-90)

Mini Pragma – приятно смотреть и удобно работать.

Характеристики:

- материал: изоляционный самозатухающий пластик;
- цвет: белый RAL 9003;
- номинальный ток:
 - 4 модуля: 50А
 - 6-36 модулей: 63А
- номинальное напряжение: до 400 В;
- класс 2 (защита от косвенных контактов – с изолирующими заглушками на винтах крепления);
- степень защиты:
 - IP40 (по МЭК 60529 – защита от проникновения твердых тел и жидкостей)
 - IK07 (по EN 50102 – защита от механических ударов)
- стойкость к открытому огню (МЭК 60695-2-11): 650°C/30 секунд.

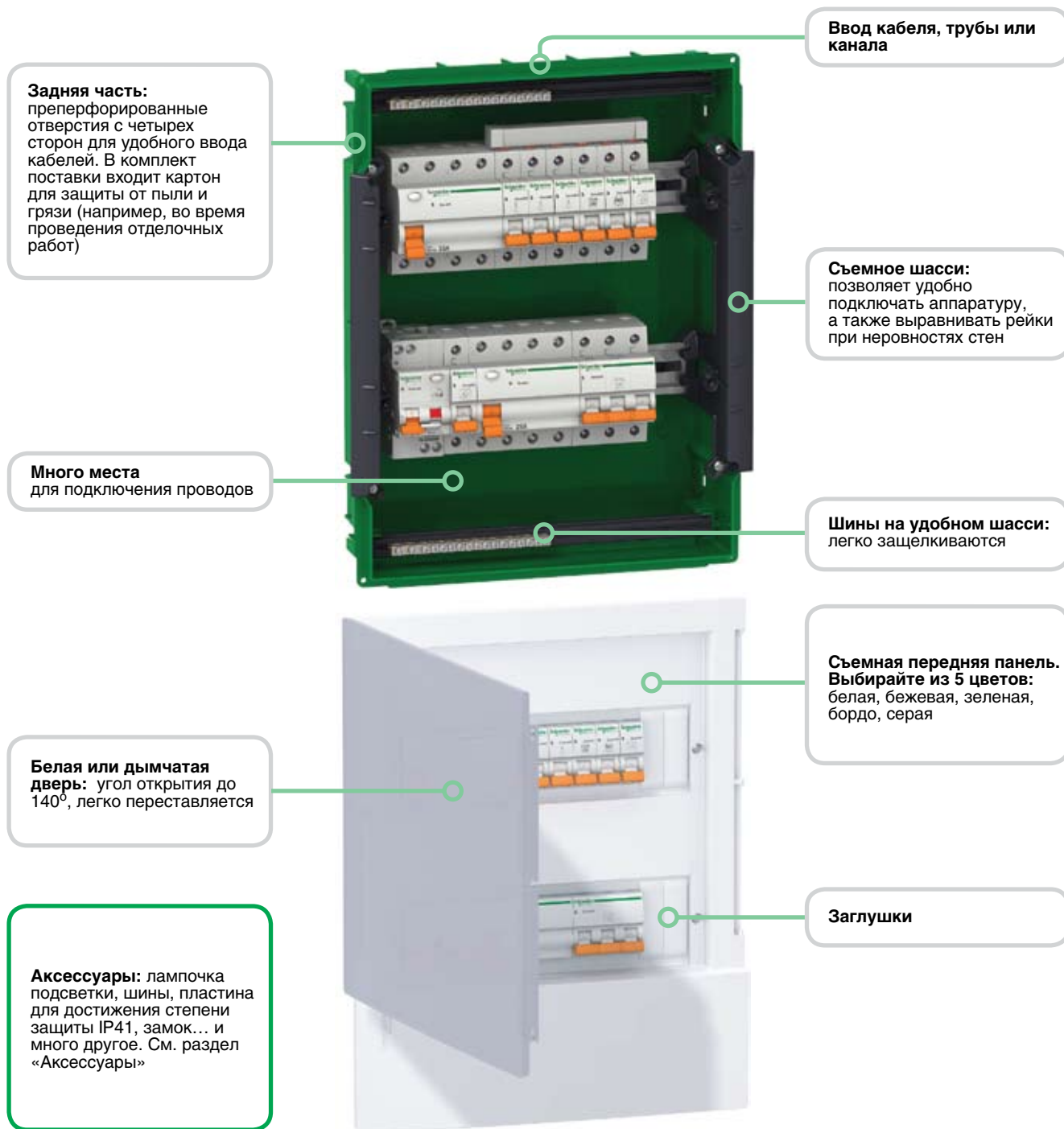



36 модулей

24 модуля

18 модулей

12 модулей





8 модулей

6 модулей

4 модуля

Белые навесные корпуса щитов				№ по каталогу	
Количество рядов	Количество модулей (18 мм) на одном ряду	Общее количество модулей (18 мм)	Номинальный ток, А	Белая дверь	Дымчатая дверь
1	4	4	50	MIP12104	MIP12104T
	6	6	63	MIP12106	MIP12106T
	8	8	63	MIP12108	MIP12108T
	12	12	63	MIP12112	MIP12112T
	18	18	63	MIP12118	MIP12118T
2	12	24	63	MIP12212	MIP12212T
3	12	36	63	MIP12312	MIP12312T

Передняя панель + задняя часть

Передняя панель *				№ по каталогу		Задняя часть		
	Количество рядов	Количество модулей (18 мм) на одном ряду	Общее количество модулей (18 мм)	Дымчатая дверь		С шинами		
	1	Бежевый	4	4	MIP40104T	MIP82104		
		6	6	MIP40106T	MIP82106			
		8	8	MIP40108T	MIP82108			
		12	12	MIP40112T	MIP82112			
		18	18	MIP40118T	MIP82118			
	2	12	24	MIP40212T	MIP82212			
		12	36	MIP40312T	MIP82312			
		3	4	4	MIP50104T	MIP82104		
		1	Бордо	4	4	MIP50104T	MIP82104	
			6	6	MIP50106T	MIP82106		
			8	8	MIP50108T	MIP82108		
			12	12	MIP50112T	MIP82112		
18			18	MIP50118T	MIP82118			
2		12	24	MIP50212T	MIP82212			
		12	36	MIP50312T	MIP82312			
		3	4	4	MIP60104T	MIP82104		
		1	Зеленый	4	4	MIP60104T	MIP82104	
			6	6	MIP60106T	MIP82106		
			8	8	MIP60108T	MIP82108		
			12	12	MIP60112T	MIP82112		
	18		18	MIP60118T	MIP82118			
	2	12	24	MIP60212T	MIP82212			
		12	36	MIP60312T	MIP82312			
		3	4	4	MIP70104T	MIP82104		
		1	Серый	4	4	MIP70104T	MIP82104	
			6	6	MIP70106T	MIP82106		
			8	8	MIP70108T	MIP82108		
			12	12	MIP70112T	MIP82112		
18			18	MIP70118T	MIP82118			
2		12	24	MIP70212T	MIP82212			
		12	36	MIP70312T	MIP82312			
		3	4	4	MIP70104T	MIP82104		

* Шасси и DIN-рейки поставляются с передней панелью

Задняя часть с шинами				№ по каталогу	
	Количество рядов	Количество модулей (18 мм) на одном ряду	Типы шин (2 шт) Кол-во отверстий x сечение (кв.мм)		
	1	4	1x16 + 2x10 + 1x6	MIP82104	
		6	1x16 + 2x10 + 1x6	MIP82106	
		8	1x16 + 4x10 + 3x6	MIP82108	
		12	1x16 + 4x10 + 3x6	MIP82112	
		18	2x16 + 8x10 + 6x6	MIP82118	
	2	12	2x16 + 8x10 + 6x6	MIP82212	
		12	2x16 + 9x10 + 9x6	MIP82312	
		3	4	4	MIP82104



В сборе

Белые встраиваемые корпуса щитов				№ по каталогу		
	Количество рядов	Количество модулей (18 мм) на одном ряду	Общее количество модулей (18 мм)	Номинальный ток, А	Белая дверь	Дымчатая дверь
	1	4	4	50	MIP22104	MIP22104T
		6	6	63	MIP22106	MIP22106T
		8	8	63	MIP22108	MIP22108T
		12	12	63	MIP22112	MIP22112T
		18	18	63	MIP22118	MIP22118T
	2	12	24	63	MIP22212	MIP22212T
		12	36	63	MIP22312	MIP22312T
		3	4	4	MIP22104	MIP22104T



Аксессуары для навесных и встраиваемых корпусов

Наименование	Описание	№ по каталогу	
Лампа подсветки 	Включается при отключении питания. Белый LED. Время автономной работы: 20 мин. Световой поток: 5 люмен Номинальное напряжение: макс. 240 В AC Время зарядки: 6 ч Срок службы: 15 лет Степени защиты: IP40, IK07 Изоляция: класс 2 Сечение подключаемых проводов: макс 2,5 кв.мм	MIP 99050	
Суппорт для шин, 2 шт. 	Ширина 18 модулей Суппорт щелкнется в специальные пазы на задней части корпуса щита, сверху или снизу. Характерный щелчок сигнализирует о том, что суппорт установлен правильно. Не мешает прокладке кабеля. Позволяет визуально контролировать правильное положение провода в шине, удобный угол закручивания винтов.	MIP 99036	
Шина 	Упрощает монтаж. Устанавливается на суппортах для шин.	1x16 + 2x10 + 1x6 1x16 + 4x10 + 3x6 2x16 + 8x10 + 6x6 2x16 + 9x10 + 9x6 MIP 99037 MIP 99038 MIP 99039 MIP 99040	
Шина 	Быстрозажимные контакты	3x16 + 12x2,5 4x16 + 20x2,5 13409 13410	
Шина изолированная, 2 шт. 	Изоляция до 80 А	1x35 + 5x16 1x35 + 7x16 13411 13412	
Заглушки, упаковка 10 шт. по 5 пластин 	Используются для заполнения пустых модулей. 5 отделяемых пластин. Цвет белый (RAL 9003)	13387	
Самоклеющиеся символы 	Стандартные Специальные	Нагрузки: розетки, свет, отопление и пр. Помещения: спальня, ванная, и пр. Нагрузки: стабилизатор, ворота, бассейн и пр. Помещения: техническая комната, серверная и пр.	13735 13736
Замок 	Используется для ограничения доступа к оборудованию. Поставляется с 2 ключами. Крепится к корпусу и двери после вырезания отверстий в соответствии с инструкцией		

Аксессуары **ТОЛЬКО** для навесных корпусов

Наименование	Описание	№ по каталогу
Изоляция IP41, цвет белый 		MIP 99034
Съемные пластины, набор 2 шт, цвет белый 	4 модуля	MIP99029
	6 модулей	MIP99030
	8 модулей	MIP99031
	12 модулей	MIP99032
	18 модулей	MIP99033

Аксессуары **ТОЛЬКО** для встраиваемых корпусов

Наименование	Описание	№ по каталогу
Изоляция IP41, цвет белый 		MIP 99035
Фиксаторы, набор 4 шт. 	Используются при установке задней части встраиваемого корпуса в гипсокартонную стену.	MIP99047

Вид спереди

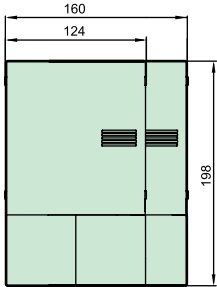

4, 6 модулей

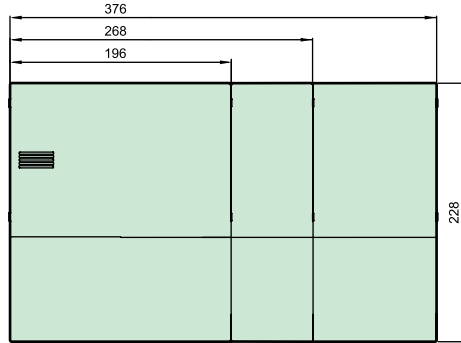

8, 12, 18 модулей

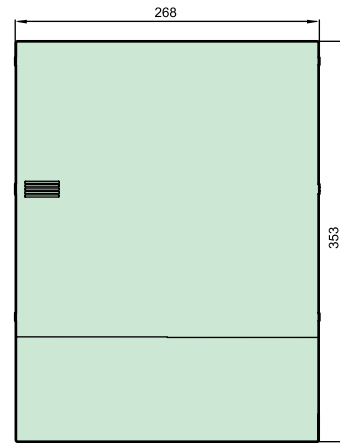

24 модуля

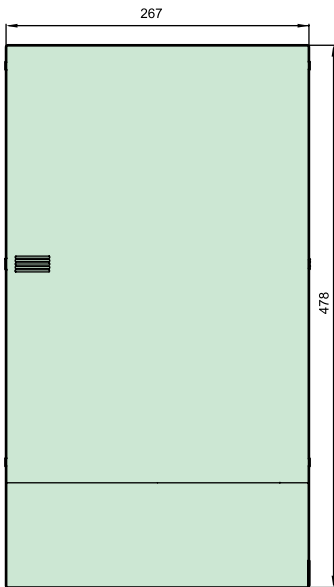

36 модулей

Вид сбоку

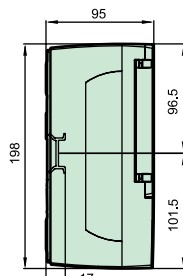

4, 8 модулей

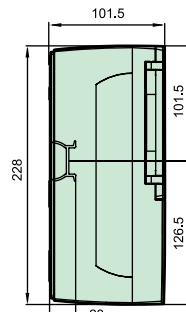

8, 12, 18 модулей

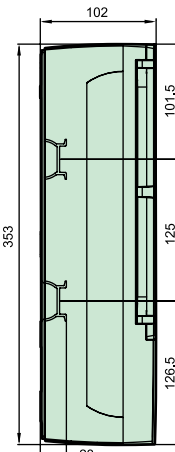

24 модуля

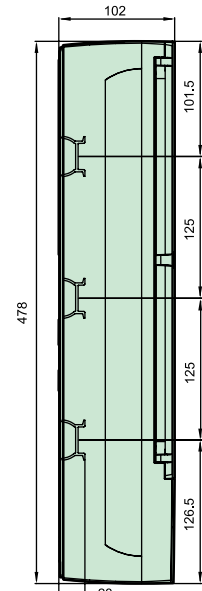

36 модулей

Вид спереди (внутренняя часть)

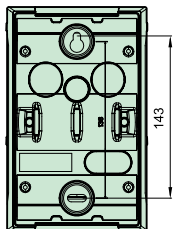

4 модуля

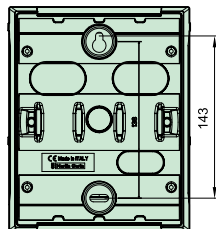

6 модулей

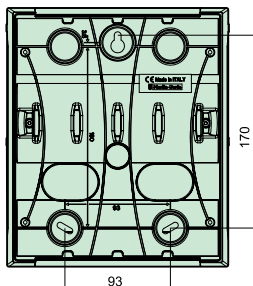

8 модулей

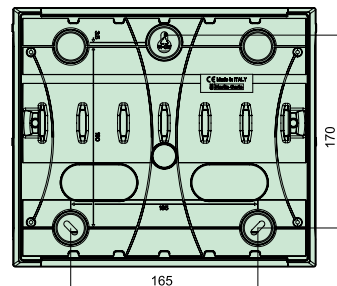

12 модулей

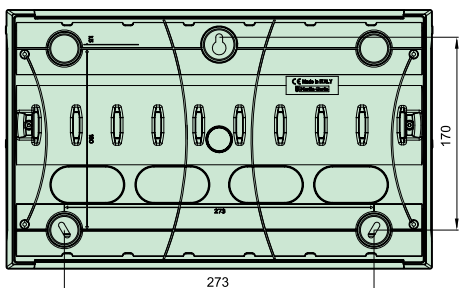

18 модулей

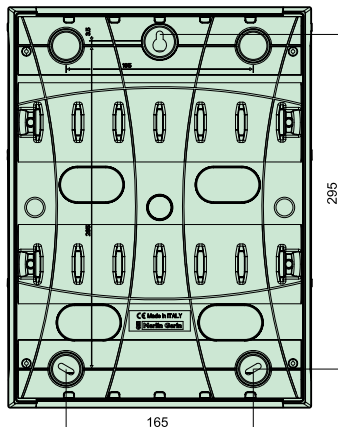

24 модуля

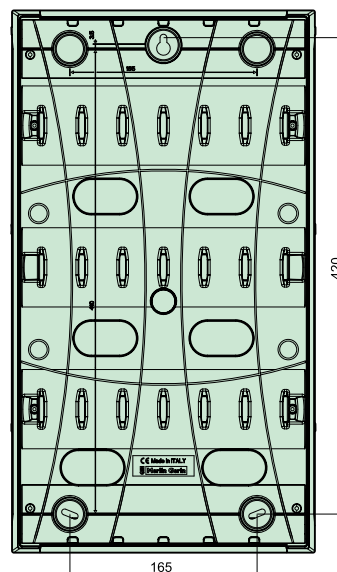

36 модулей

Вид спереди

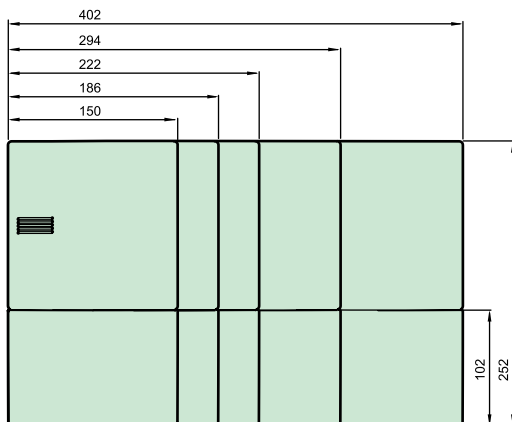

4, 6, 8, 12, 18 модулей

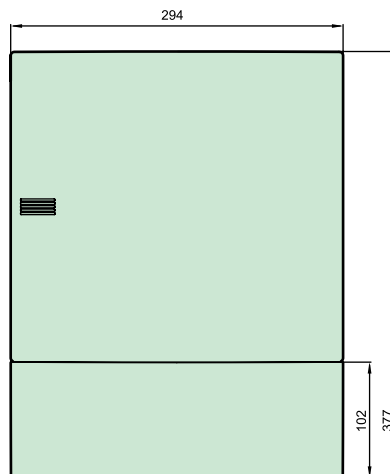

24 модуля

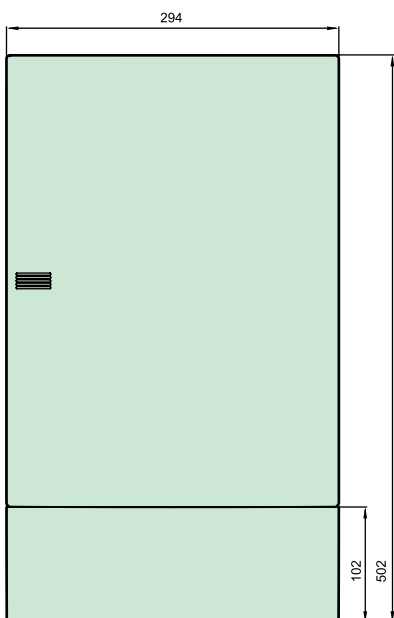

36 модулей

Вид сбоку

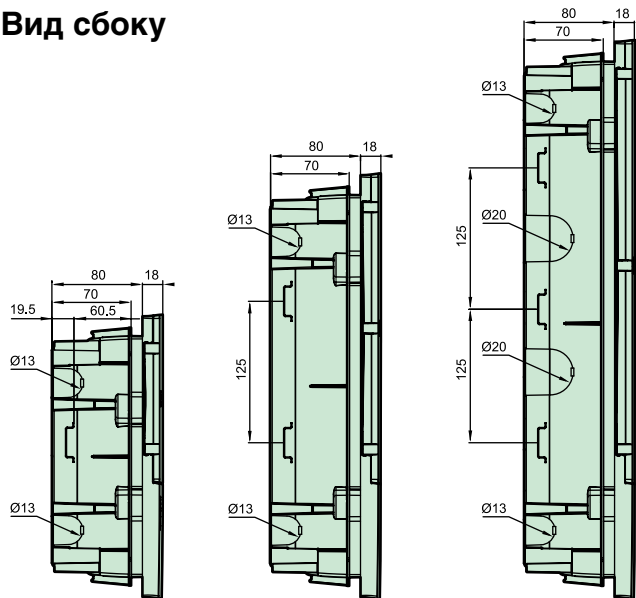

4, 6, 8, 12, 18 модулей 24 модуля

36 модулей

Вид сверху

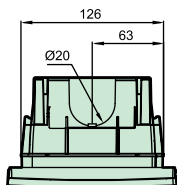

4 модуля

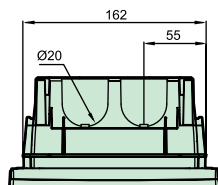

6 модулей

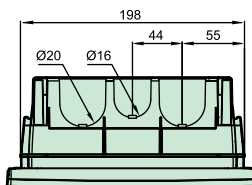

8 модулей

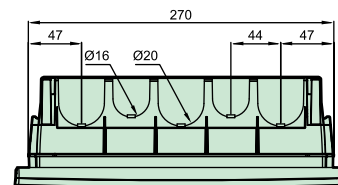

12, 24, 36 модулей

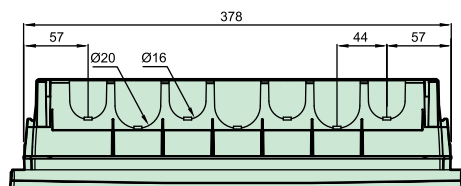

18 модулей

Micro Pragma, Kaedra

Пластиковые корпуса щитов

ГОСТ Р 51321.3-99 (МЭК 60439-3-90)



Щит Micro Pragma

Навесные пластиковые корпуса щитов Micro Pragma

Область применения:

- предназначены для установки модульного оборудования;
 - обеспечивают безопасность пользователя;
 - используются в жилых и общественных зданиях.
- Исполнение – навесной шкаф, поставляются без клеммников и дверей

Характеристики:

- материал: изоляционный самозатухающий пластик;
- цвет: белый RAL 9003
- самозатухание (МЭК 60695-2-11): 650°C/30 секунд
- степень защиты:
 - IP40 (по МЭК 60529 – защита от проникновения твердых тел и жидкостей)
 - IK 07 (по EN 50102 – защита от механических ударов)

Навесные корпуса щитов Micro Pragma

Количество рядов	Количество модулей (18 мм)	Размеры, мм			№ по каталогу
		Ш	В	Г	
1	2	130	51	60	10205
1	4	130	88	60	10206
1	6	165	140	72	10207
1	8	200	198	72	10208



Пылевлагозащищенный навесной пластиковый щит Kaedra

Пылевлагозащищенные (IP 65) корпуса щитов Kaedra

Область применения:

- предназначены для установки модульного оборудования;
 - обеспечивают безопасность пользователя;
 - используются в технических помещениях жилых и общественных зданий, на предприятиях и на открытом воздухе.
- Исполнение – навесной шкаф.

Характеристики:

- степень защиты:
 - IP 65 (ГОСТ 14254-96 (МЭК 60529) – защита от проникновения твердых тел и жидкостей)
 - IK 09 (по EN 50102) – защита от механических ударов
- материал: изоляционный самозатухающий пластик
- цвет: серый RAL 7035
- диапазон рабочих температур от -25°C до +60°C
- перфорированные отверстия для аксессуаров
- стойкость к огню и высоким температурам 650°C (ГОСТ 27483-87 (МЭК 60695-2-11))

Серия «Домовой»

Дифференциальные выключатели нагрузки ВД63

ГОСТ Р 51326.1-99 (МЭК 61008-1-96)

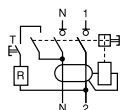

Дифференциальный выключатель нагрузки (УЗО) двухполюсный

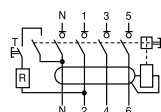

Дифференциальный выключатель нагрузки (УЗО) четырехполюсный

Область применения:

- защита людей от поражения электрическим током при прямых или косвенных контактах с токопроводящими частями;
- защита электропроводки от возгорания

Характеристики:

- тип: АС
- номинальный ток: 16-63 А
- номинальный отключающий дифференциальный ток: 10, 30, 100, 300 мА
- номинальное напряжение:
 - 2 полюса: 230 В переменного тока
 - 4 полюса: 400 В переменного тока
- сечение кабелей:
 - минимальное: 1 кв.мм для жестких или гибких кабелей
 - максимальное: 25 кв.мм для жестких кабелей
- коммутационная износостойкость электрическая и механическая: 10 000 циклов

Дифференциальные выключатели нагрузки ВД63

Количество полюсов	Количество модулей	Номинальный ток, А	Номинальный отключающий дифференциальный ток, мА	№ по каталогу
2	2	16	10	11454
2	2	25	30	11450
2	2	40	30	11452
2	2	63	30	11455
2	2	25	300	11451
2	2	40	300	11453
2	2	63	300	11456
4	4	25	30	11460
4	4	40	30	11463
4	4	63	30	11466
4	4	40	100	11464
4	4	63	100	11467
4	4	40	300	11465
4	4	63	300	11468

Номинальный ток, А

Автоматический выключатель ВА63	УЗО ВД63
6	16,25,40,63
10	16,25,40,63
16	16,25,40,63
20	25,40,63
25	25,40,63
32	40,63
40	40,63
50	63
63	63

Таблица соответствия УЗО и автоматического выключателя, установленных в одной линии

Выбор УЗО

УЗО выбирается по двум основным параметрам:

- чувствительность (номинальный отключающий дифференциальный ток);
- номинальный ток

Для защиты человека от поражения электрическим током, мы предлагаем УЗО ВД63 гаммы «Домовой» с чувствительностью 10 мА и 30 мА. Для защиты от возникновения пожара из-за износа или повреждения изоляции служат УЗО чувствительностью 30 мА (для простых схем) и 100 мА или 300 мА (для каскадных схем).

Номинальный ток УЗО должен быть выше или равен току устройства автоматического выключателя. Например, если прибор защищен автоматическим выключателем ВА63 с номинальным током 16А, то необходимо выбрать УЗО ВД63 с номинальным током 16 или 25 А.

Электрооборудование в местах, где вероятность поражения электрическим током наиболее велика (например, в ванной комнате из-за повышенной влажности), рекомендуется устанавливать УЗО с чувствительностью 10 мА.

Для осуществления периодического (не реже 1 раза в месяц) контроля работоспособности УЗО предусмотрена кнопка «Тест». При нажатии кнопки «Тест» УЗО должно сработать, что означает, что оно в целом исправно. После проверки УЗО, в случае его исправности, оно может быть снова включено. Если же проверка показала неисправность УЗО, то его необходимо заменить.

Серия «Домовой» Автоматические выключатели ВА63

ГОСТ Р 50345-99 (МЭК 60898-87)

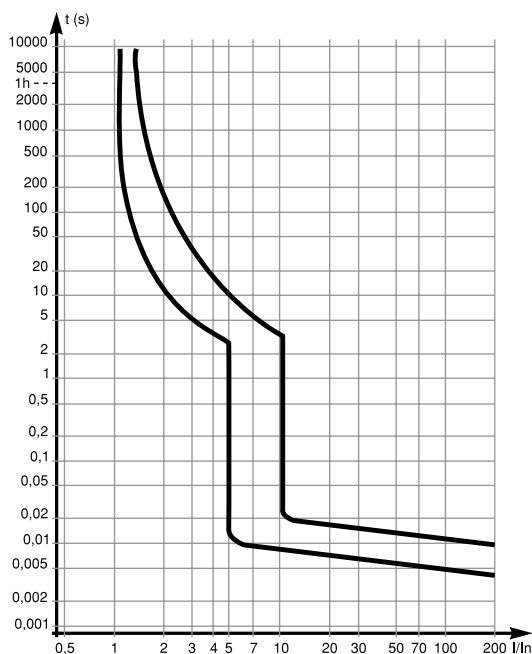

Кривая отключения C

Область применения:

- защита цепей от перегрузок и коротких замыканий

Характеристики:

- номинальный ток: 6-63 А
- номинальное напряжение:
 - 1 полюс и 1 полюс + нейтраль : 230 В переменного тока
 - 3 полюса: 400 В переменного тока
- кривая отключения: C
- номинальная наибольшая отключающая способность: 4500 А
- сечение кабелей:
 - минимальное: 1 кв.мм для жестких или гибких кабелей
 - максимальное: 25 кв.мм для жестких кабелей
- электрическая и механическая коммутационная износостойкость: 10 000 циклов



Автоматический выключатель однополюсный



Автоматический выключатель полюс+нейтраль



Автоматический выключатель трехполюсный

Автоматические выключатели ВА63

Количество полюсов	Количество модулей	Номинальный ток, А	№ по каталогу
1	1	6	11201
1	1	10	11202
1	1	16	11203
1	1	20	11204
1	1	25	11205
1	1	32	11206
1	1	40	11207
1	1	50	11208
1	1	63	11209
1+N	2	6	11211
1+N	2	10	11212
1+N	2	16	11213
1+N	2	20	11214
1+N	2	25	11215
1+N	2	32	11216
1+N	2	40	11217
1+N	2	50	11218
1+N	2	63	11219
3	3	6	11221
3	3	10	11222
3	3	16	11223
3	3	20	11224
3	3	25	11225
3	3	32	11226
3	3	40	11227
3	3	50	11228
3	3	63	11229

Серия «Домовой»

Дифференциальные автоматические выключатели АД63 ГОСТ Р 51326.1-99 (МЭК 61008-1-96)

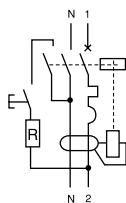

Дифференциальный автоматический выключатель

Область применения:

- защита цепей от перегрузок и коротких замыканий;
- защита людей от поражения электрическим током при прямых или косвенных контактах с токопроводящими частями;
- защита электроустановки от возгорания

Характеристики:

- тип: АС
- номинальный ток: 16, 25, 40 А
- номинальный отключающий дифференциальный ток: 30, 300 мА
- номинальное напряжение: 230 В переменного тока
- номинальная наибольшая отключающая способность: 4500 А
- кривая отключения: С
- сечение кабелей:
 - минимальное: 1 кв.мм для жестких или гибких кабелей
 - максимальное: 25 кв.мм для жестких кабелей
- электрическая и механическая коммутационная износостойкость: 10 000 циклов

Дифференциальные автоматические выключатели АД63

Количество полюсов	Количество модулей	Номинальный ток, А	Номинальный отключающий дифференциальный ток, мА	№ по каталогу
1+N	2	16	30	11473
1+N	2	25	30	11474
1+N	2	40	30	11475
1+N	2	25	300	11471
1+N	2	40	300	11472

Пример схемы квартирного группового распределительного щита в соответствии с ГОСТ Р 51628-2000

Приведем пример комплектации стандартной квартиры на базе оборудования гаммы «Домовой» (см. схему). На вводе в квартиру устанавливается УЗО ВД63 с дифференциальным током 30 мА последовательно с автоматическим выключателем ВА63 или дифференциальный автоматический выключатель АД63. Всего может быть несколько групп потребителей. В данном случае это группы освещения и розеток, защищенных двумя автоматическими выключателями ВА63 с номинальным током 16 А, и электрическая плита, которую защищает автоматический выключатель с номинальным током 25 А. Иногда в отдельную группу выделяется стиральная машина или кондиционер. В этом случае устанавливается автоматический выключатель ВА63 с номинальным током 16 А.

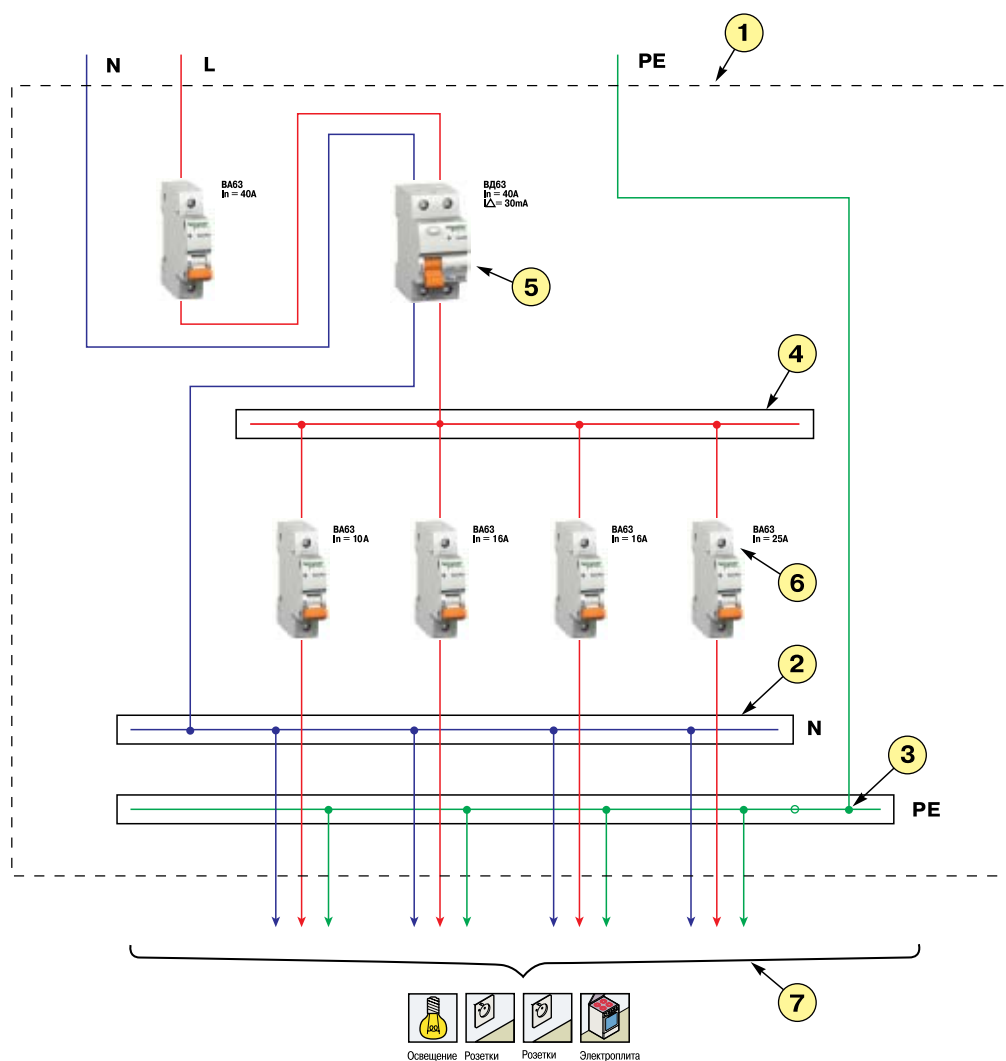

- 1 – Пластиковый или металлический корпус щита
- 2 – Соединительные элементы нулевых рабочих проводников
- 3 – Соединительный элемент зажимов PE проводника, а также проводника уравнивания потенциалов
- 4 – Соединительный элемент фазных проводников групповых цепей
- 5 – Выключатель дифференциального тока
- 6 – Автоматические выключатели
- 7 – Линии групповых цепей

Пример схемы группового распределительного щита для индивидуального здания в соответствии с ГОСТ Р 51628-2000

Ниже приведена более сложная схема электропроводки с использованием оборудования гаммы «Домовой», предназначенная для небольшого коттеджа или дачи. На вводе установлено УЗО ВД63 с дифференциальным током 300 мА, так как естественный (фоновый) ток утечки электрооборудования может быть достаточно высоким (вследствие большой протяженности электропроводки при установке УЗО с меньшим током утечки возможны ложные срабатывания). Первые три автоматических выключателя (см. схему) предназначены для защиты осветительных цепей. Группа из УЗО ВД63 и трех автоматических выключателей ВА63 предназначена для защиты розеток. Трехфазный автоматический выключатель ВА63 и УЗО ВД63 защищают мощных потребителей, например, электроплиту или сауну. Последняя линия из одного УЗО ВД63 и двух автоматических выключателей ВА63 предназначена для защиты цепей отдельно стоящего здания, например, подсобного помещения.

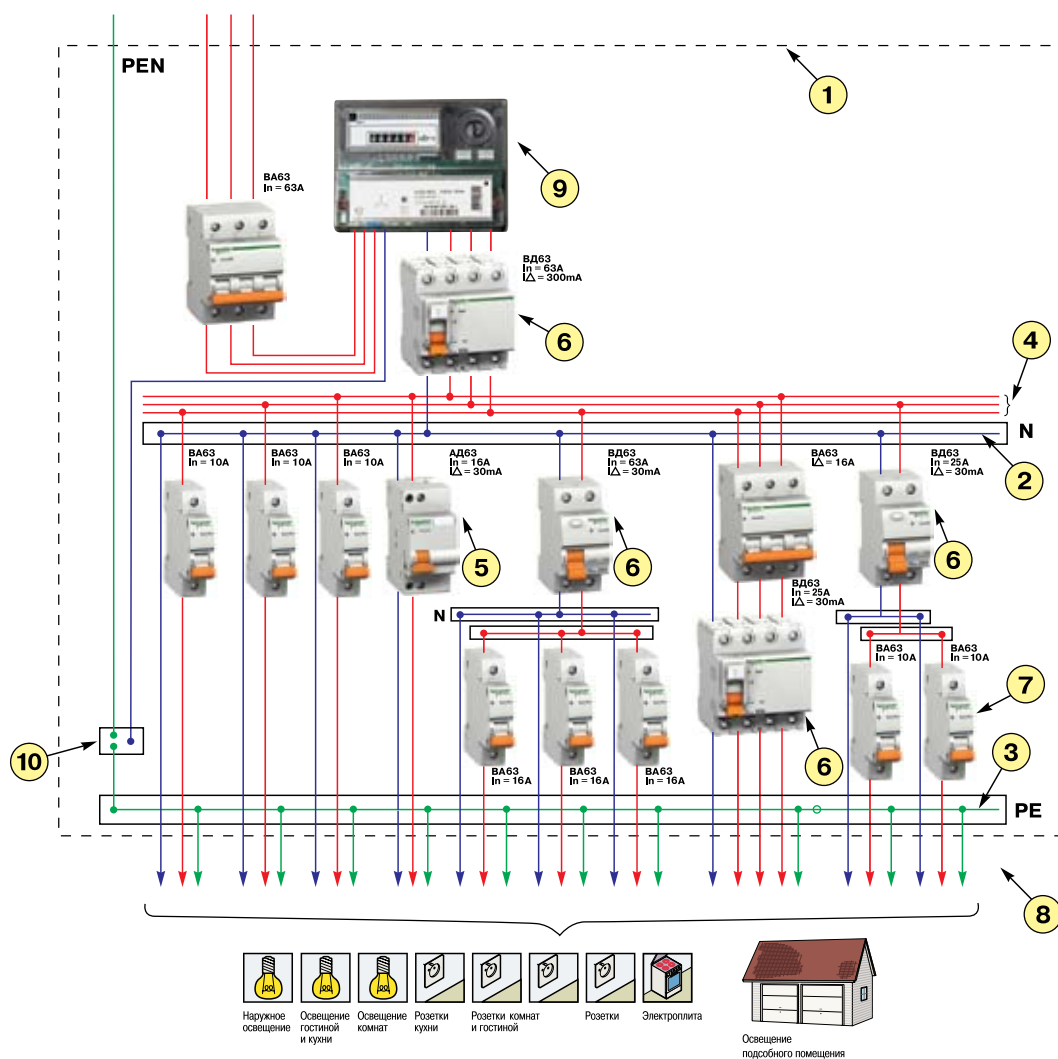

- 1 – Пластиковый или металлический корпус щита
- 2 – Соединительные элементы нулевых рабочих проводников
- 3 – Соединительный элемент зажимов PE проводника, а также проводника уравнивания потенциалов
- 4 – Соединительный элемент фазных проводников групповых цепей
- 5 – Автоматический выключатель дифференциального тока
- 6 – Выключатель дифференциального тока
- 7 – Автоматические выключатели
- 8 – Линии групповых цепей
- 9 – Счетчик
- 10 – Соединительный элемент зажимов PEN проводника (входной зажим)

Пример схемы квартирного щита для многоквартирного здания

На рисунке ниже представлена схема квартирного щита. Дифференциальный автоматический выключатель АД63 в данной схеме применен для защиты розеток кухни, где используется большое количество бытовой техники. Для защиты выделенной линии гидромассажной ванны используется точно такой же выключатель. ВД63 защищает другие объекты, такие как розетки комнат, стиральная машина и освещение санузлов.

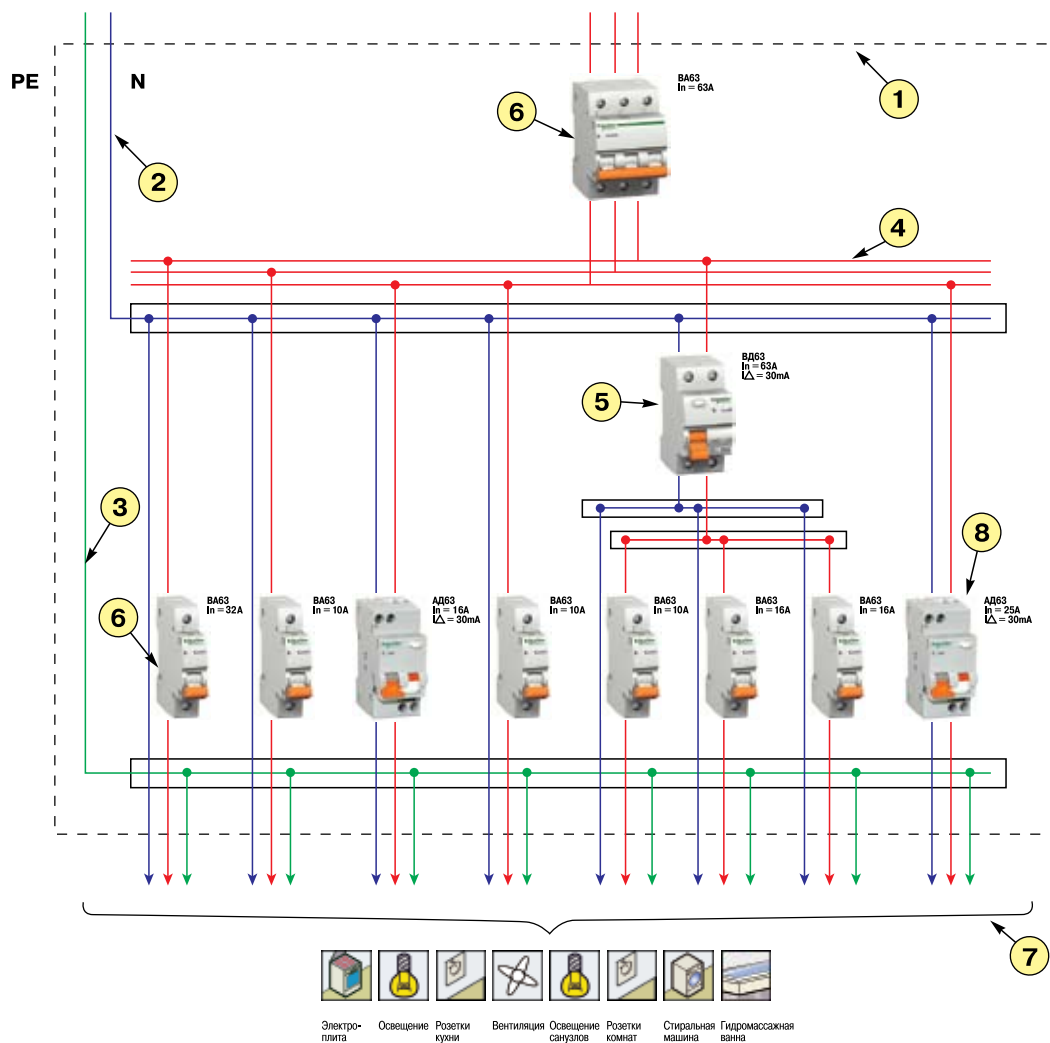

- 1 – Пластиковый или металлический корпус щита
- 2 – Соединительные элементы нулевых рабочих проводников
- 3 – Соединительный элемент зажимов PE проводника, а также проводника уравнивания потенциалов
- 4 – Соединительный элемент фазных проводников групповых цепей
- 5 – Выключатель дифференциального тока
- 6 – Автоматические выключатели
- 7 – Линии групповых цепей
- 8 – Дифференциальный автоматический выключатель

Пример схемы группового распределительного щита индивидуального здания (дома или дачи)

В приведенной схеме все основные устройства выделены в отдельные группы. Предназначенные для защиты людей устройства дифференциальной защиты с чувствительностью 30 мА установлены на все основные группы потребителей, кроме освещения комнат, где маловероятен контакт человека с токоведущими частями, и климатизатора, который должен быть дополнительно заземлен.

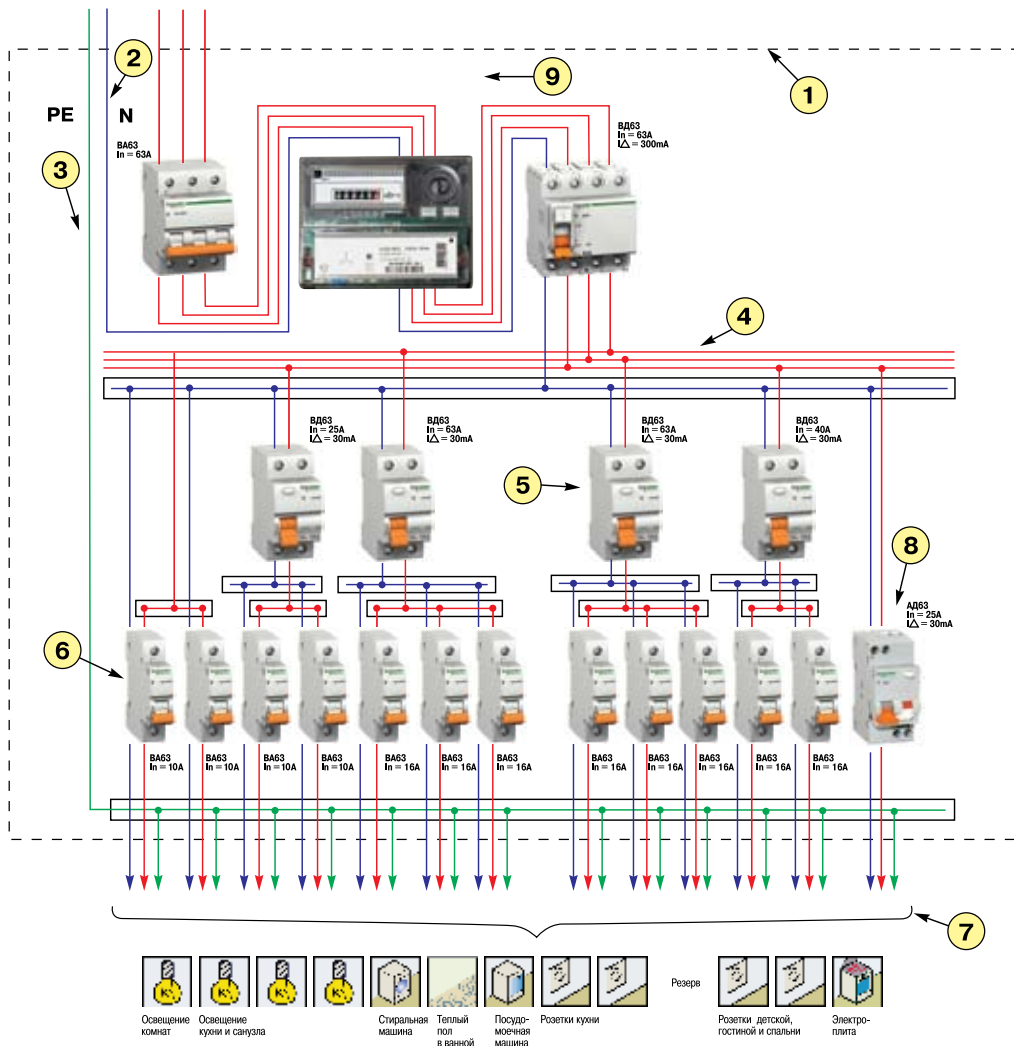

- 1 – Пластиковый или металлический корпус щита
- 2 – Соединительные элементы нулевых рабочих проводников
- 3 – Соединительный элемент PE проводника, а также проводника уравнивания потенциалов
- 4 – Соединительный элемент фазных проводников групповых цепей
- 5 – Выключатель дифференциального тока
- 6 – Автоматические выключатели
- 7 – Линии групповых цепей
- 8 – Дифференциальный автоматический выключатель
- 9 – Счетчик

Пример схемы группового распределительного щита квартиры или коттеджа

В приведенной ниже схеме все группы защищены УЗО с чувствительностью не менее 30 мА. Электрооборудование санузлов, влажных помещений, где ток утечки наиболее опасен, защищается УЗО с отключающим дифференциальным током 10 мА для обеспечения полной безопасности.

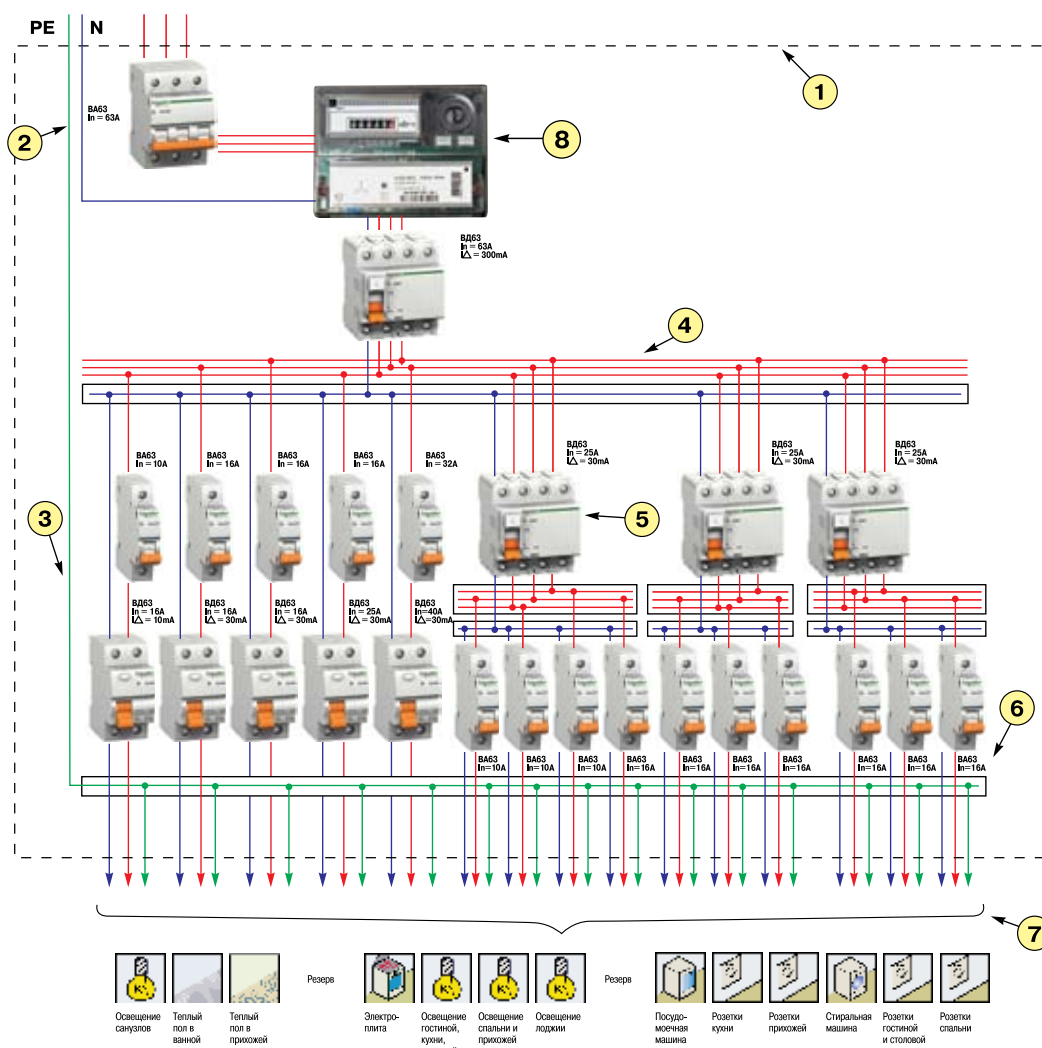

- 1 – Пластиковый или металлический корпус щита
- 2 – Соединительные элементы нулевых рабочих проводников
- 3 – Соединительный элемент зажимов PE проводника, а также проводника уравнивания потенциалов
- 4 – Соединительный элемент фазных проводников групповых цепей
- 5 – Выключатель дифференциального тока
- 6 – Автоматические выключатели
- 7 – Линии групповых цепей
- 8 – Счетчик

Schneider Electric в России и странах СНГ

Россия

Волгоград

400001, ул. Профсоюзная, 15, оф. 12
Тел.: (8442) 93 08 41

Воронеж

394026, пр-т Труда, 65, оф. 267
Тел.: (4732) 39 06 00
Тел./факс: (4732) 39 06 01

Екатеринбург

620219, ул. Первомайская, 104, оф. 311, 313
Тел.: (343) 217 63 37, 217 63 38
Факс: (343) 349 40 27

Иркутск

664047, ул. 1-я Советская, 3 Б, оф. 312
Тел./факс: (3952) 29 00 07, 29 20 43

Казань

420107, ул. Спартакoвская, 6, этаж 7
Тел.: (843) 526 55 84 / 85 / 86 / 87 / 88

Калининград

236040, Гвардейский пр., 15
Тел.: (4012) 53 59 53
Факс: (4012) 57 60 79

Краснодар

350020, ул. Коммунаров, 268
Литера В, оф.: 316, 314
Тел.: (861) 210 06 38, 210 14 45
Факс: (861) 210 06 02

Красноярск

660021, ул. Горького, 3 А, оф. 302
Тел.: (391) 256 80 95
Факс: (391) 256 80 96

Москва

129281, ул. Енисейская, 37
Тел.: (495) 797 40 00
Факс: (495) 797 40 02

Мурманск

183038, ул. Воровского, 5/23
Конгресс-отель «Меридиан», оф. 739
Тел.: (815) 228 86 90
Факс: (815) 228 87 30

Нижний Новгород

603000, пер. Холодный, 10 А, 8 этаж
Тел.: (831) 278 97 25
Тел./факс: (831) 278 97 26

Новосибирск

630005, Красный пр-т, 86, оф. 501
Тел.: (383) 358 54 21
Тел./факс: (383) 227 62 53

Пермь

614010, Комсомольский пр-т, 98, оф. 11
Тел./факс: (343) 290 26 11 / 13 / 15

Ростов-на-Дону

344002, ул. Социалистическая, 74
Литер А, 14-й этаж
Тел.: (863) 200 17 22, 200 17 23
Факс: (863) 200 17 24

Самара

443096, ул. Коммунистическая, 27
Тел./факс: (846) 266 50 08, 266 41 41, 266 41 11

Санкт-Петербург

198103, ул. Циолковского, 9, кор. 2 А
Тел.: (812) 320 64 64
Факс: (812) 320 64 63

Сочи

354008, ул. Виноградная, 20-А, оф. 54
Тел.: (8622) 96 06 01
Факс: (8622) 96 06 02

Уфа

450098, пр-т Октября, 132/3 (бизнес-центр КПД)
Блок-секция №3, 9 этаж
Тел.: (347) 279 98 29
Факс: (347) 279 98 30

Хабаровск

680011, ул. Муравьева-Амурского, 23, 4 эт.
Тел.: (4212) 30 64 70
Факс: (4212) 30 46 66

СНГ

Азербайджан

Баку

AZ 1008, ул. Гарабах, 22
Тел.: (99412) 496 93 39
Факс: (99412) 496 22 97

Беларусь

Минск

220006, ул. Белорусская, 15, оф.9
Тел.: (37517) 226 06 74, 227 60 34
Факс: (37517) 226 06 72

Казахстан

Алматы

050050, ул. Табачнозаводская, 20
Швейцарский Центр
Тел.: (727) 244 15 05 (многоканальный)
Факс: (727) 244 15 06, 244 15 07

Астана

Ул. Бейбитшилик, 18
Бизнес-центр «Бейбитшилик 2002»
Оф. 402
Тел.: (7172) 91 06 69
Факс: (7172) 91 06 70

Атырау

060002, ул. Абая, 2 А
Бизнес-центр «Сутас – С», оф. 407
Тел.: (7122) 32 31 91, 32 66 70
Факс: (7122) 32 37 54

Туркменистан

Ашгабат

744017, Мир 2/1, ул. Ю. Эмре, «Э.М.Б.Ц»
Тел.: (99312) 45 49 40
Факс: (99312) 45 49 56

Узбекистан

Ташкент

100000, пр-т Мустакиллик, 75
Тел.: (99871) 140 11 33
Факс: (99871) 140 11 99

Украина

Днепропетровск

49000, ул. Глинки, 17, 4 этаж
Тел.: (380567) 90 08 88
Факс: (380567) 90 09 99

Донецк

83087, ул. Инженерная, 1В
Тел.: (38062) 385 48 45, 385 48 65
Факс: (38062) 385 49 23

Киев

03057, ул. Смоленская, 31-33, кор. 29
Тел.: (38044) 538 14 70
Факс: (38044) 538 14 71

Львов

79015, ул. Тургенева, 72, кор. 1
Тел./факс: (38032) 298 85 85

Николаев

54030, ул. Никольская, 25
Бизнес-центр «Александровский», оф. 5
Тел.: (380512) 58 24 67
Факс: (380512) 58 24 68

Одесса

65079, ул. Куликово поле, 1, оф. 213
Тел.: (38048) 728 65 55
Факс: (38048) 728 65 35

Симферополь

95013, ул. Севастопольская, 43/2, оф. 11
Тел.: (380652) 44 38 26
Факс: (380652) 54 81 14

Харьков

61070, ул. Ак. Проскуры, 1
Бизнес-центр «Telesens», оф. 569
Тел.: (38057) 719 07 79
Факс: (38057) 719 07 49

СЛУЖБА ПОДДЕРЖКИ УПРАВЛЕНИЯ ЖС В Г. КОЗЬМОДЕМЬЯНСК

Тел.: (83632) 92 100

ЦЕНТР ПОДДЕРЖКИ КЛИЕНТОВ

Тел.: 8 800 200 64 46 (многоканальный)
(495) 797 32 32
Факс.: (495) 797 40 04
ru.resi@ru.schneider-electric.com

www.domuzo.ru
www.domunica.ru
www.lexel.ru
www.merten.ru
www.wessen.ru